



Mercedes-Benz

Příslušenství

B6 7 82 6666

Přehrávač DVD

Návod k obsluze

Bezpečnost

Důležité!

Před sklopením opěradla dopředu musíte zcela zasunout opěrku hlavy prostředního zadního sedadla. Jinak byste mohli poškodit systém zábavy v zadní části vozidla nebo opěradlo. Nastavení opěrky hlavy, viz příručka pro majitele vozidla.

Bezporuchový provoz

Doba doběhu

Přehrávač DVD a obrazovka jsou provozuschopné ještě cca 15 minut po vypnutí motoru (např. při čerpání paliva).

Vysoké teploty

Systém zábavy v zadní části vozidla chraňte před trvalým přímým slunečním zářením.

Nízké teploty

Při silných výkyvech teplot může dojít v systému zábavy v zadní části vozidla ke kondenzaci a tím k omezení funkčnosti. Proto systém zábavy v zadní části vozidla zapněte až tehdy, když se přizpůsobil okolní teplotě.

DVD/CD (disk)

Aby byla zaručena optimální reprodukce disků, chraňte je přes zimu, horkem a přílišnou vlhkostí. Povrchu disku se nedotýkejte ani na něj nic nelepte. Používejte pouze kulaté disky s průměrem 12 cm.

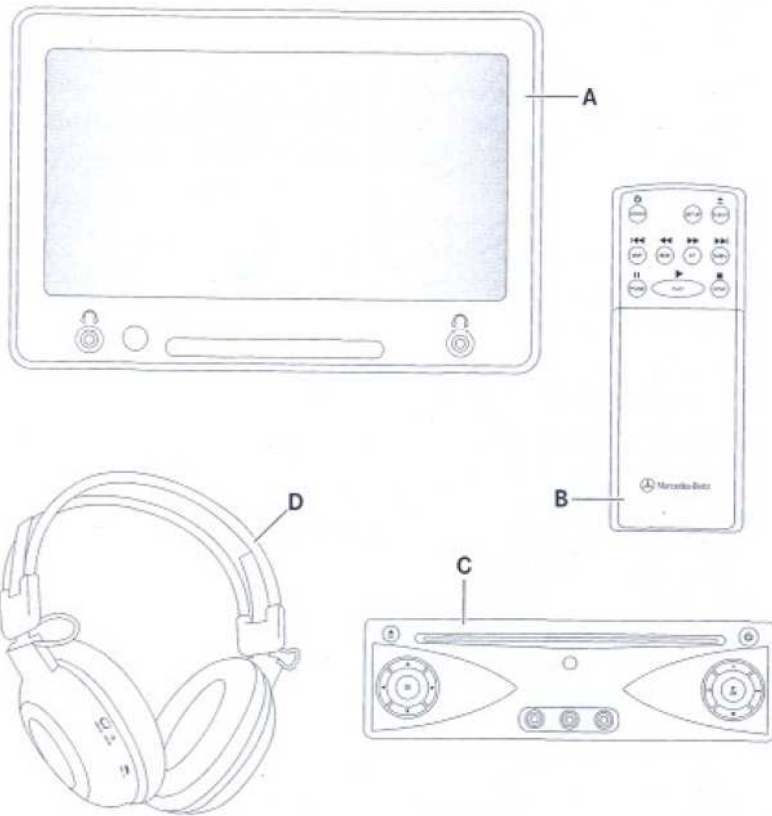

Přehled

Ovládací prvky

(A) Monitor

(B) Dálkové ovládání
(zavřené)

(C) Přehrávač DVD

(D) Sluchátka
s infračerveným přenosem (2
kusy)

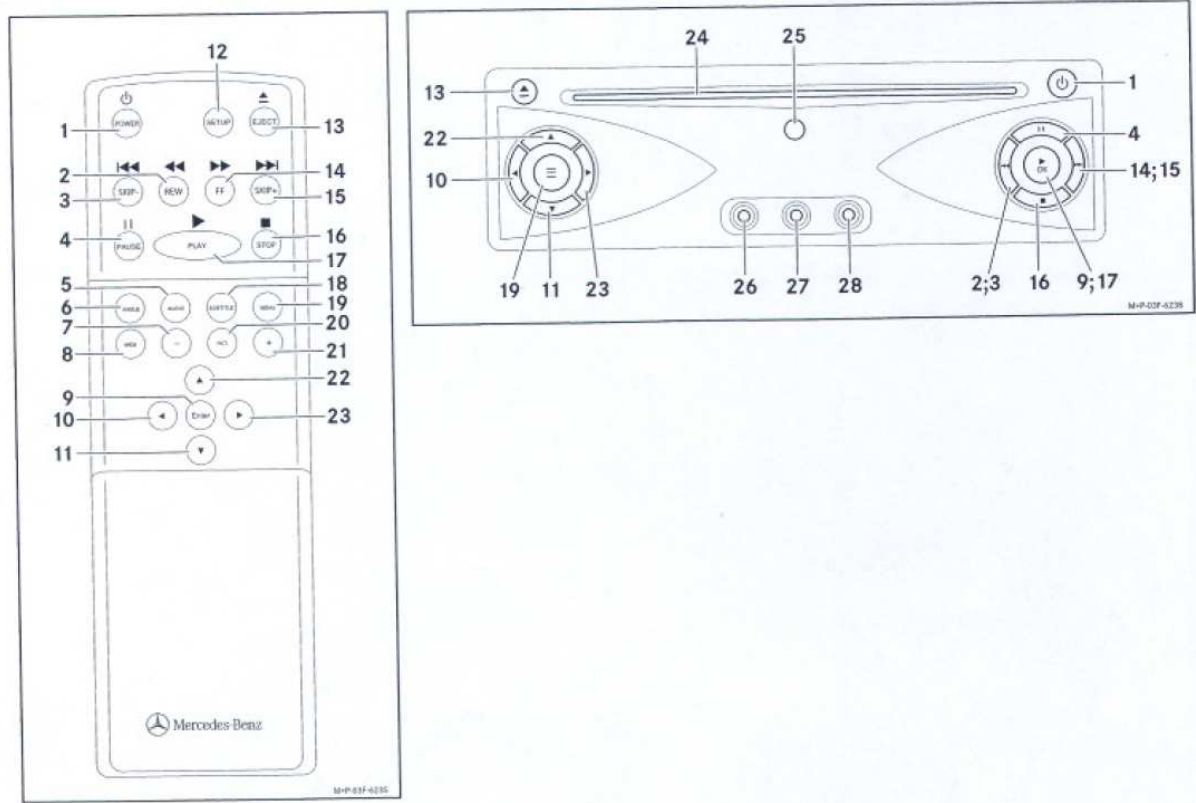

Přehled

Tlačítka

- (1) Vypínač
- (2) Tlačítko pro pohyb dozadu
- (3) Tlačítko pro přeskočení dozadu
- (4) Tlačítko pause
- (5) Tlačítko audio
- (6) Tlačítko „úhel záběru“
- (7) Tlačítko mínus
- (8) Tlačítko obrazu 16:9
- (9) Tlačítko zadání
- (10) Tlačítko doleva
- (11) Tlačítko dolů
- (12) Tlačítko setup

- (13) Tlačítko vysunutí
- (14) Tlačítko pro pohyb dopředu
- (15) Tlačítko pro přeskočení dopředu
- (16) Tlačítko stop
- (17) Tlačítko přehrávání
- (18) Tlačítko titulky
- (19) Tlačítko menu
- (20) Tlačítko nastavení obrazu
- (21) Tlačítko plus

- (22) Tlačítko nahoru
- (23) Tlačítko doprava

Přehrávač DVD

- (24) Mechanika
- (25) Snímač dálkového ovládání
- (26) Videovstup AUX (žlutý)
- (27) Levý audiovstup AUX (bílý)
- (28) Pravý audiovstup AUX (červený)

- 10 -

Ovládání

Montáž

Montáž systému zábavy v zadní části vozidla musí být provedena v kvalifikovaném servisu. Společnost Mercedes-Benz Vám doporučuje autorizované servisy Mercedes-Benz.

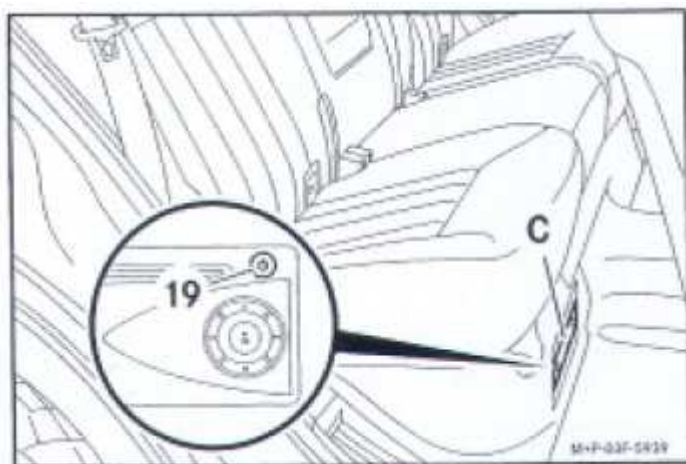

Přehrávač DVD (C) se nachází pod pravým zadním sedadlem.

Zapnutí

Stiskněte tlačítko  na

přehrávači DVD nebo na dálkovém ovládání (viz strana 8).
Není-li vložen žádný disk, objeví se základní zobrazení.



Vypnutí

Stiskněte tlačítko  na
Systém zábavy v zadní části vozidla se vypne.

Sluchátka



Nebezpečí zranění

Uložte sluchátka nepoužívaná během jízdy na určené místo. Jinak by mohla být při intenzivním brzdění, při rychlé změně směru nebo při nehodě vržena do vozu a/nebo by mohla zranit cestující ve vozidle.

Před nasazením sluchátek se ujistěte, že je nastavena minimální hlasitost, protože jinak byste si mohli poškodit sluch.

Nastavení sluchátek s infračerveným přenosem

Spojení mezi sluchátky a monitorem se naváže automaticky po jejich zapnutí.

Základní nastavení

1. Tlačítka  a  nastavte hlasitost na střední hodnotu.

- 11 -

Ovládání



2. Stiskněte tlačítko (a).

Sluchátka jsou zapnuta a LED dioda (b) svítí.



3. Regulátor (c) otočte na minimum.

Nastavení požadované hlasitosti

1. Nasad'te si sluchátka.

2. Regulátorem (c) nastavte hlasitost příslušných sluchátek.

Nebo:

2. Tlačítka  a  nastavte hlasitost pro všechna sluchátka.

Připojení doplňkových sluchátek

K monitoru můžete doplňkově připojit dvojce sluchátka s kabelem.

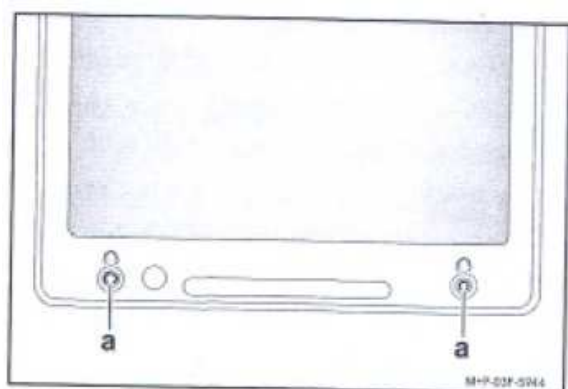



Zasuňte konektor do zdířky (a).

Základní nastavení

Nastavte tlačítkem  hlasitost na minimum.

Nastavení požadované hlasitosti

1. Nasad'te si sluchátka.

2. Tlačítka  a  nastavte hlasitost pro všechna sluchátka.

- 12 -

Ovládání

Základní nastavení

Základní nastavení pro systém zábavy v zadní části vozidla můžete provést pouze tehdy, když není vložený disk.

Pro základní nastavení systému zábavy v zadní části vozidla jsou k dispozici následující menu:

* „OSD-Sprache“

Změna jazyka pro menu a hlášení

* „Allgemeines Setup-Menü“

Změna přednastavení pro zobrazení disků

* „Vorzugseinstellungen“

Změna přednastavení pro reprodukci disků (viz strana 14)

* „Einstellmenü verlassen“

Opuštění základního nastavení (viz strana 16)

Ovládání menu

V menu výběru jsou aktivní možnosti podsvíceny červeně. Právě označené možnosti jsou podsvíceny žlutě.

Přechod ze základního zobrazení do menu výběru:

Stiskněte tlačítko 

Je zvoleno menu „OSD-Sprache“.

Návrat během ovládání do menu výběru:

Stiskněte tlačítko  tolikrát, až je opět k dispozici menu výběru.

Opuštění základního nastavení a návrat k základnímu zobrazení:

Stiskněte tlačítko 

Objeví se základní zobrazení.

Nebo:

Opuštěte základní nastavení (viz strana 16).

Jazyk OSD

Upozornění

OSD (On Screen Display) = zobrazení na obrazovce

V menu „OSD Sprache“ je možné změnit jazyk pro menu a hlášení.

Přednastavený jazyk

* Kód země 2 (Evropa): němčina

* Kód země 1 (USA): angličtina

Změna jazyka

1. Stiskněte tlačítko 

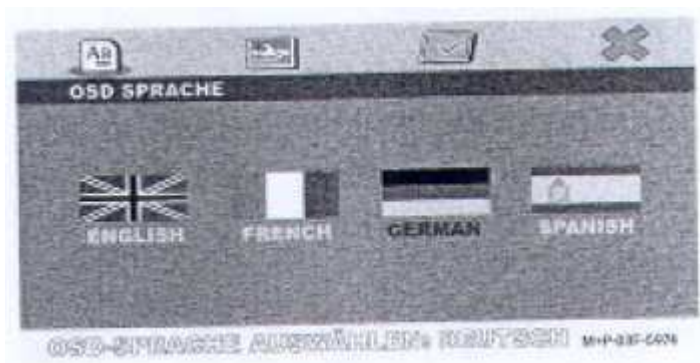

Je zvoleno menu „OSD Sprache“.

2. Tlačítkem  zvolte podmenu „OSD-Sprache auswählen“.



-13-

Ovládání

3. Tlačítkem  nebo  zvolte požadovaný jazyk a potvrďte jej tlačítkem **Enter**. Menu a hlášení se budou zobrazovat ve zvoleném jazyce.
4. Stisknutím tlačítka **SETUP** menu opustíte.

Všeobecně o menu setup

Změna přednastavení pro zobrazení disku:





Upozornění

Podmenu „Digitalausgang“, „TV Bildschirm“ a „TV-Typ“ můžete sice ovládat, nejsou však funkční.



Indikátor úhlu

U některých DVD mohou být určité scény během přehrávání pozorovány z různých úhlů. Musí být zobrazen indikátor úhlu záběru.

Zapnutí/vypnutí indikátoru úhlu záběru:

1. Stiskněte tlačítko **SETUP**
2. Tlačítkem  zvolíte menu „Allgemeines Setup-Menü“.
3. Stiskněte tlačítko  nebo  až je podsvíceno podmenu „Win. Zeichen“.
4. Stiskněte tlačítko 



5. Tlačítkem  nebo  zvolte požadovanou možnost a potvrďte ji tlačítkem **Enter** * „EIN“

Je-li k dispozici více úhlů záběru, objeví se na obrazovce piktogram 

* „AUS“

Nemohou být zvoleny jiné úhly záběru.

6. Stisknutím tlačítka **SETUP** menu opustíte.

-14-

Ovládání

Přednastavení

Přehrávání disku probíhá automaticky se zde zvolenými možnostmi, když jsou na disku k dispozici.

Dále jsou popsány změny přednastavení pro přehrávání disku.



K dispozici jsou následující podmenu:

* „Audio“

Změna jazyka reprodukce

* „Untertitel“

Změna jazyka titulků

* „Disk Menü“

Změna jazyka menu disku.

* „Ki. Sicherung“

Změna nastavení dětské pojistky.

* „Grundeinstellungen“

Obnovení továrního přednastavení

Audio

Změna jazyka reprodukce:







1. Stiskněte tlačítko **SETUP**
2. Zvolte tlačítkem **▶** menu „Vorzugseinstellungen“.
3. Držte stisknuté tlačítko **▲** nebo **▼** až je podsvíceno podmenu „Audio“.
4. Stiskněte tlačítko **▶**
5. Tlačítkem **▲** nebo **▼** zvolte požadovaný jazyk reprodukce a potvrďte jej tlačítkem **Enter**
6. Stisknutím tlačítka **SETUP** menu opustíte.

Upozornění

Není-li tento jazyk k dispozici, začne reprodukce v prvním, na disku disponibilním, jazyce. V části „Potvrzení funkcí disku“, kapitola „Změna jazyka“ můžete zobrazit a zvolit disponibilní jazyky na disku.

Ovládání

Titulky

1. Stiskněte tlačítko 
2. Zvolte tlačítkem  menu „Vorzugseinstellungen“.
3. Držte stisknuté tlačítko  nebo  až je podsvíceno podmenu „Untertitel“.
4. Stiskněte tlačítko 
5. Tlačítkem  nebo  zvolte požadovanou možnost:
* požadovaný jazyk
* „AUS“

Bez titulků









6. Volbu potvrďte tlačítkem 
7. Stisknutím tlačítka  menu opustíte.

Upozornění

Funkce „titulky“ není k dispozici na všech DVD.

Menu Disk

Změna jazyka v menu disku:

1. Stiskněte tlačítko 
2. Zvolte tlačítkem  menu „Vorzugseinstellungen“.
3. Držte stisknuté tlačítko  nebo  až je podsvíceno podmenu „Disk Menü“.
4. Stiskněte tlačítko 
5. Tlačítkem  nebo  zvolte požadovaný jazyk menu disk a potvrďte jej tlačítkem 
6. Stisknutím tlačítka  menu opustíte.

Upozornění





Funkce „titulky“ není k dispozici na všech DVD.

Dětská pojistka



Změna nastavení dětské pojistky:

Upozornění

Některá DVD mají funkce zablokování, které jsou přiřazeny celému disku nebo určitým scénám. To Vám umožňuje zabránit přehrávání obsahu, který je nevhodný pro děti. Specificky, podle zemí, je klasifikace od 1 do 8.

1. Stiskněte tlačítko 
2. Zvolte tlačítkem  menu „Vorzugseinstellungen“.
3. Držte stisknuté tlačítko  nebo  až je podsvíceno podmenu „Ki. Sicherung“.
4. Stiskněte tlačítko 

Ovládání

5. Tlačítkem  nebo  zvolte požadovanou funkci blokování:

* 1 = vhodné pro děti všech věkových kategorií

po

* 8 = pouze pro dospělé

6. Volbu potvrďte tlačítkem 



7. Stisknutím tlačítka  menu opustíte.

Základní nastavení

Obnovení továrního přednastavení:

1. Stiskněte tlačítko 

2. Zvolte tlačítkem  menu „Vorzugseinstellungen“.

3. Držte stisknuté tlačítko  nebo  až je podsvíceno podmenu „Grundeinstellungen“.

4. Stisknutím tlačítka zvolte možnost „Reset“.

5. Stisknutím tlačítka  obnovte tovární přednastavení.

6. Stisknutím tlačítka  menu opustíte.



Upozornění

Nastavení dětské pojistky nebude touto funkcí změněno.



Opuštění menu nastavení

Opuštění základního nastavení:

1. Stiskněte tolikrát tlačítko  až je k dispozici opět menu volby.

2. Držte stisknuté tlačítko  a  až je podsvíceno podmenu „Einstellmenü verlassen“.



3. Stisknutím tlačítka  nebo  základní nastavení opustíte.

Objeví se základní zobrazení.

Vložení/vysunutí disku

Vložení disku

Vložte disk etiketou nahoru a lehkým vtlačení do mechaniky (24) jej vložte do přehrávače DVD (viz Přehled, strana 8).

Disk bude načten a automaticky přehráván.

Upozornění

Je-li v přehrávači DVD již vložen disk, bude při zapnutí přehrávače DVD automaticky přehrán.

Vysunutí disku

Stiskněte tlačítko 

Ovládání funkcí disku

Přehrávání

Stiskněte tlačítko 

Pause

1. Stiskněte tlačítko 

2. Ukončení pause: stiskněte opětovně tlačítko  nebo tlačítko 

Rychlý pohyb dozadu

1. Stiskněte tlačítko „,“, tolikrát, až je dosaženo požadované rychlosti pohybu dozadu (2x, 4x, 6x, 8x, 16x nebo 32x).

2. Přehrávání normální rychlostí začnete stisknutím tlačítka 

Rychlý pohyb dopředu



1. Stiskněte tlačítko  tolikrát, až je dosaženo požadované rychlosti pohybu dopředu (2x, 4x, 6x, 8x, 16x nebo 32x).

2. Přehrávání normální rychlostí začnete stisknutím tlačítka 

Upozornění

U některých DVD není možné určité scény rychle přejít.

Předcházející nebo následující fragment/kapitola

1. Stiskněte tolikrát tlačítko  nebo  až je dosaženo požadovaného fragmentu/kapitoly.

-18-

Ovládání

Stop

1. Stiskněte tlačítko 

Přehrávání bude přerušeno.

2. Stiskněte tlačítko reprodukce 

Přehrávání opět pokračuje.

Nebo:

Stiskněte dvakrát tlačítko 

Přehrávání je ukončeno.

Změna úhlu záběru

U některých DVD je možné během přehrávání určité scény zobrazit z různých úhlů. Musíte přepnout úhel záběru (viz strana 13).

1. Stiskněte tlačítko 

Budou zobrazeny momentální a další disponibilní úhly záběru. Není-li žádný další úhel záběru k dispozici, objeví se na obrazovce piktogram 

2. Opětovným stisknutím tlačítka **ANGLE** zvolíte jiný úhel záběru.

Návrat k výchozímu bodu:

Stiskněte tolikrát tlačítko **ANGLE** až se objeví výchozí úhel záběru.

Titulky

Upozornění

U některých DVD může být tato funkce provedena pouze přes menu DVD.

Změna jazyka:

1. Během přehrávání stiskněte tlačítko **SUBTITLE**

Zobrazí se momentálně používaný a další disponibilní jazyky.

2. Opětovným stisknutím tlačítka **SUBTITLE** zvolíte jiný jazyk.

Vypnutí:

Titulky skryjete opakovaným tisknutím tlačítka **SUBTITLE** až se zobrazí hlášení „Untertitel Aus“.

Tento nápis po uplynutí 2 sekund automaticky zhasne.

-19-

Ovládání

Změna jazyka

Upozornění

U některých DVD může být tato funkce provedena pouze přes menu DVD.

1. Během reprodukce stiskněte tlačítko **AUDIO**

Zobrazí se používaná kombinace jazyka a kanálu a také počet kombinací, které jsou

k dispozici. Není-li k dispozici žádný jazyk, objeví se na obrazovce piktogram 

2. Opětovným stisknutím tlačítka **AUDIO** zvolte jinou kombinaci.

Toto hlášení po uplynutí 2 sekund automaticky zhasne.

Nastavení režimu 16:9

Některá DVD nepřepnou automaticky ze standardního zobrazení na zobrazení 16:9.

Přepnutí na zobrazení 16:9:

Stiskněte tlačítko **WIDE**





Přepnutí na standardní zobrazení:

Stiskněte opětovně tlačítko **WIDE**

Vyvolání menu DVD

1. Stiskněte tlačítko **MENU**

Zobrazí se menu uložená na DVD.

2. Tlačítka , ,  a  zvolte požadovanou možnost a potvrďte ji tlačítkem **Enter**

Přehrávání souborů MP3

Menu souborů

Vložte datové CD.

Na obrazovce se objeví menu souborů.

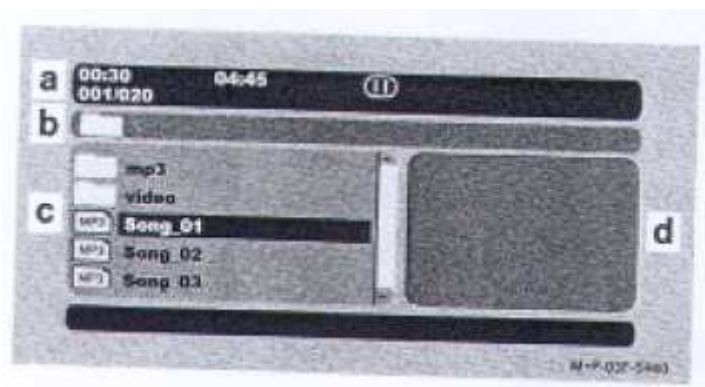

(a) Informace o aktuální volbě, např.



* 00:30

Uplynulý čas reprodukce (soubor MP3)

* 04:45

Celkový čas (soubor MP3)

* Aktuální režim přehrávání:

 přehrávání,  pause,  stop (soubor MP3)

-20-

* 001/020

První soubor v aktuálním adresáři/20 souborů v adresáři

* Grafický ekvalizér při přehrávání (soubor MP3)

(b) Aktuální cesta na datovém CD

(c) Seznam adresářů a souborů

(d) Náhled (soubor JPEG)

Přehrávání souborů MP3

1. Vložte datové CD se soubory MP3.

Na obrazovce se objeví menu souborů.



2. Tlačítkem  nebo  zvolte adresář.

3. Stisknutím tlačítka  nebo  otevřete adresář.

Upozornění

Pro návrat na nejbližší vyšší úroveň adresářů stiskněte tlačítko 

4. Tlačítkem  nebo  zvolte soubor.



5. Stisknutím tlačítka reprodukce  nebo tlačítka  přehrajete soubor.

Pause



1. Stiskněte tlačítko 

2. Ukončení pause: opětovně stiskněte tlačítko  nebo stiskněte tlačítko 



Rychlý pohyb dozadu

1. Stiskněte tlačítko  tolikrát, až je dosaženo požadované rychlosti pohybu dozadu (2x, 4x, 6x, 8x, 16x nebo 32x).
2. Přehrávání normální rychlostí začnete stisknutím tlačítka 

Rychlý pohyb dopředu

1. Stiskněte tlačítko  tolikrát, až je dosaženo požadované rychlosti pohybu dopředu (2x, 4x, 6x, 8x, 16x nebo 32x).
2. Přehrávání normální rychlostí začnete stisknutím tlačítka 

Předcházející nebo následující soubor MP3

Stiskněte tlačítko  nebo  tolikrát, až je dosaženo požadovaného souboru MP3.

Stop





Stisknutím tlačítka  ukončíte přehrávání.

Upozornění

Přehrávač DVD si pamatuje poslední přehrávanou píseň a od tohoto místa pokračuje v přehrávání.

-21-

Zobrazení obrázkového souboru (JPEG)

1. Vložte datové CD s obrázkovými soubory (JPEG).
Na obrazovce se objeví menu souborů (strana 19).
2. Tlačítkem  nebo  zvolte adresář.
3. Stisknutím tlačítka  nebo  otevřete adresář.

Upozornění

Pro návrat na nejbližší vyšší úroveň adresářů stiskněte tlačítko 

4. Tlačítkem  nebo  zvolte soubor.



Zobrazí se náhled (d) zvoleného obrázku.

5. Stisknutím tlačítka  nebo tlačítka  zobrazíte celý obrázek.

Zobrazení celého obrázku

Upozornění

Nestisknete-li žádné tlačítko, bude po uplynutí cca 5 sekund zobrazen následující obrázek v adresáři.

V režimu zobrazení obrázku přes celou obrazovku máte k dispozici následující funkce:

Přehrávání

* Horizontální zrcadlení obrázku:

Stiskněte tlačítko 

* Vertikální zrcadlení obrázku:

Stiskněte tlačítko 

* Otočení obrázku doprava:

Stiskněte tlačítko 

* Otočení obrázku doleva:

Stiskněte tlačítko 

* Přerušování přehrávání

Stiskněte tlačítko 

Pause ukončíte stisknutím tlačítka přehrávání 

* Následující obrázek:

Stiskněte tlačítko 

* Předcházející obrázek:

Stiskněte tlačítko 

Přepnutí zpět do menu souborů

Stiskněte tlačítko 

-22-

Režim náhledů

Přepnutí do režimu náhledů





Při přehrávání v režimu zobrazení obrázku přes celou obrazovku stiskněte tlačítko 

Bude zobrazena strana náhledů obrázků v aktuálním adresáři.



V režimu náhledů máte k dispozici následující funkce:





Zobrazení obrázku

1. Tlačítka , ,  a  zvolte obrázek.
2. Stiskněte tlačítko přehrávání  nebo tlačítko **Enter** chcete-li zobrazit obrázek v režimu zobrazení přes celou obrazovku (strana 21).

Zobrazení následující stránky náhledů

Stiskněte tlačítko 





Nebo:

1. Stiskněte tlačítko  nebo  až je zvoleno „Slideshow“.
2. Stiskněte tlačítko  nebo  až je zvoleno „Next“.
3. Stiskněte tlačítko **Enter**



Zobrazení předcházející stránky náhledů

Stiskněte tlačítko 

Nebo:

1. Stiskněte tlačítko  nebo  až je zvoleno „Slideshow“.
2. Stiskněte tlačítko  nebo  až je zvoleno „Prev“.
3. Stiskněte tlačítko **Enter**

Zobrazení funkčních tlačítek

1. Stiskněte tlačítko  nebo  až je zvoleno „Slideshow“.
2. Stiskněte tlačítko  nebo  až je zvoleno „Menu“.
3. Stiskněte tlačítko přehrávání  nebo tlačítko **Enter**

Zobrazí se funkční tlačítka pro režim plného zobrazení a režim zobrazení náhledů.

4. Stiskněte opětovně tlačítko přehrávání  nebo tlačítko **Enter**

Zobrazí se další funkční tlačítka pro režim plného zobrazení a režim zobrazení náhledů.

5. Opětovným stisknutím tlačítka přehrávání  nebo tlačítka **Enter** se navrátíte na stránku náhledů.

Přepnutí zpět do menu souborů

Stiskněte tlačítko **MENU**

-23-

Nastavení obrazu

Upozornění

Nastavení obrazu může být provedeno kdykoli, když je systém zábavy v zadní části vozidla zapnutý.

Šířka

Stiskněte tolikrát tlačítko **WIDE** až je nastavena požadovaná šířka.

Kontrast

1. Stiskněte tlačítko **Picture**

Je vyvoláno menu kontrast.

2. Tlačítka **+** a **-** nastavte kontrast.

Po uplynutí 4 sekund menu automaticky zhasne.

Jas

1. Dvakrát stiskněte tlačítko **Picture**
 2. Tlačítka **+** a **-** nastavte jas.
- Po uplynutí 4 sekund menu automaticky zhasne.

Barva

1. Třikrát stiskněte tlačítko **Picture**
- Je vyvoláno menu barva.
2. Tlačítka **+** a **-** nastavte barvu.
- Po uplynutí 4 sekund menu automaticky zhasne.

Nastavení hlasitosti

Hlasitost nastavte stisknutím tlačítka **+** nebo **-**

Je vyvoláno menu hlasitosti.

Po uplynutí 4 sekund menu automaticky zhasne.

Připojení externího přístroje

Důležité!

Při připojování externího přístroje (např. hrací konzoly) může dojít k funkčním poruchám v systému zábavy v zadní části vozidla. Dodržujte proto, prosím, návod k obsluze, případně potřebná nastavení připojovaného externího přístroje.

-24-

Když je připojen a/nebo zapnut externí přístroj (např. hrací konzola),

- * ukončí se přehrávání DVD v přehrávači DVD
- * automaticky začne reprodukce z externího přístroje
- * bude audiosignál i videosignál řízen přes externí přístroj.

Dodržujte proto, prosím, návod k obsluze, případně potřebná nastavení připojovaného externího přístroje.

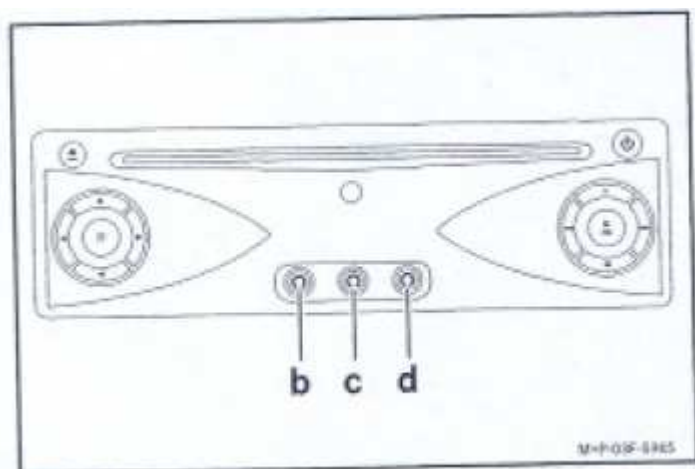

1. Videovýstup externího přístroje připojte do žlutého videovstupu AUX (b).
1. Audiovýstup externího přístroje připojte do bílého (c) a červeného (d) audiovstupu AUX.

Péče

Přehrávač DVD a obrazovka

K čištění používejte vodu navlhčenou měkkou tkaninu, která nepouští chloupky.

Mechanika

Pravidelně používejte čisticí CD, které odstraní prach.

DVD/CD

Disky otírejte suchou, měkkou tkaninou, která nepouští chloupky, a to směrem od středu ven.

Výměna baterií



Nebezpečí otravy

Baterie obsahují jedovaté a žíravé substance. Proto udržujte baterie mimo dosah dětí. Dojde-li k požití baterie, je nutné ihned vyhledat lékaře.

Ochrana životního prostředí

Nevyhazujte baterie do domovního odpadu!

Obsahují jedovaté substance.

Vybité baterie odevzdejte v autorizovaném servisu, např. v servisním středisku Mercedes-Benz nebo ve sběrném místě pro staré baterie.

Výměna baterie dálkového ovládání

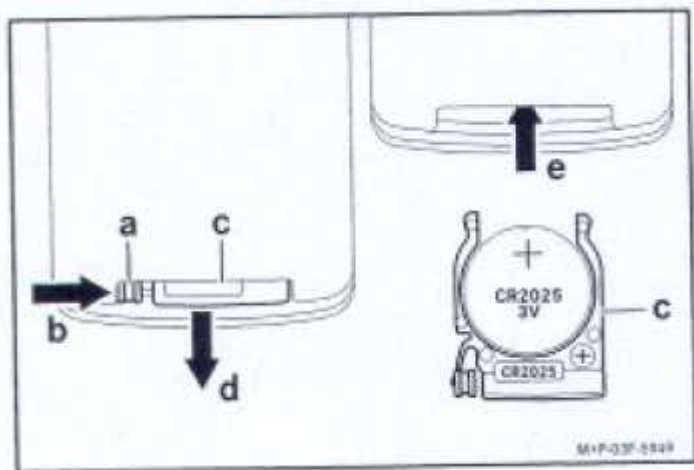

1. Zatlačte uzávěr (a) ve směru šipky (b) a držák baterie (c) vytáhněte ve směru šipky (d).
2. Vyjměte starou baterii a novou baterii vložte kladným pólem nahoru.
3. Držák baterie (c) zasuňte do dálkového ovládání ve směru šipky (e), až se zajistí.

Výměna baterie ve sluchátkách s infračerveným přenosem

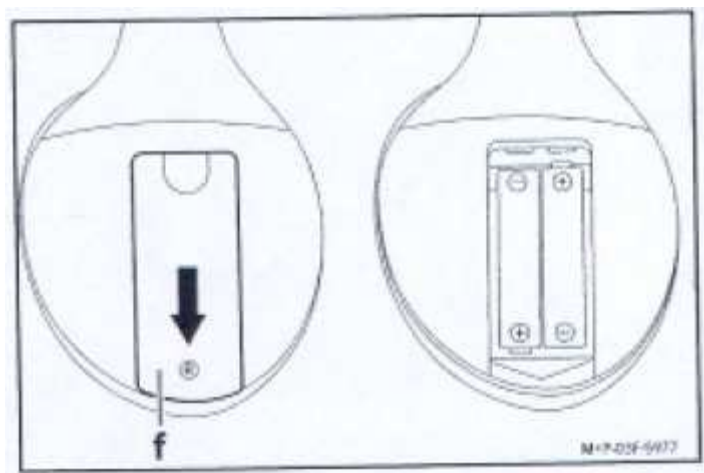

1. Posuňte kryt (f) ve směru šipky a vyjměte jej.
2. Vyjměte staré baterie.
3. Vložte nové baterie. Přitom dodržte polaritu, je vyznačena na dně prostoru pro baterie.
4. Zavřete prostor pro baterie krytem (f).

-27-

Co dělat, když ...

Symbols na obrazovce



Dálkovým ovládáním vyslaný příkaz není možné provést.

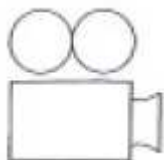

Pro tuto scénu jsou k dispozici různé úhly záběru.

Funkce „Win. Zeichen“ musí být zapnuta, aby byl tento piktogram zobrazen (viz strana 13).

Poruchy

Aby nebyla Vaše radost z mnoha možností Vašeho systému zábavy v zadní části vozidla kalena maličkostmi, najdete dále přehled často kladených otázek.

S dalšími otázkami se, prosím, obraťte na servisní středisko Mercedes-Benz.

Co dělat, když se při zapnutí přehrávání DVD objeví hlášení „Wrong region“?

* Tato zpráva znamená, že DVD neobsahuje stejný kód země jako přehrávač DVD (regionální kód pro Evropu je 2).

* Toto DVD není možné přehrát.

Co dělat, když dálkové ovládání již nefunguje?

* Dálkové ovládání není nasměrováno na obrazovku, nebo je od obrazovky příliš daleko.

Nasměrujte dálkové ovládání ze vzdálenosti kratší než 2 metry přímo na obrazovku.

* Knoflíková baterie má příliš nízké napětí.

Vyměňte knoflíkovou baterii.

* Jas okolí (např. sluneční světlo) ruší příjem signálu vysílaného dálkovým ovládáním.
Odjedzte s vozidlem do stinné oblasti.

-28-

Co dělat, když není disk v mechanice rozpoznán?

* Vyčistěte mechaniku čisticím CD.

Co dělat, když zůstane obrazovka černá?

* Přehrávač DVD je vypnutý.

Zapněte přehrávač DVD.

* K přehrávači DVD je připojen externí přístroj, který je vypnutý.

Zapněte externí přístroj, nebo jej odpojte.

* Zapalování vozidla je déle než 15 minut vypnuté.

Zapněte zapalování vozidla.

* Navzdory zapnutému zapalování zůstává obrazovka černá.

Nechte v servisním středisku Mercedes-Benz zkontrolovat pojistky.

-29-

Technické údaje

Obrazovka

Typ obrazovky*TFT-LCD

Rozměr obrazovky*7 palců (diagonála obrazovky 16:9)

Rozlišení (šířka x výška)*1440 x 234 pixelů

Počet pixelů*336 960

Vstupy*Mini-DIN externí, 8pólový konektor o průměru 3,5 mm

Audiovýstup*Konektor o průměru 3,5 mm

Příkon*12 W

Přehrávač DVD

Formáty*DVD/(S)VCD/CD/MP3/JPEG/DVD+R(RW)/DVD-R(RW)/CD-R(RW)

Možné normy videosignálu*PAL/NTSC

DVD-videoformáty (šířka x výška)*720 x 480 pixelů

Příkon*35 W

Dálkové ovládání

Knoflíková baterie*CR2025 (1x)

Sluchátka s infračerveným přenosem

Baterie*Typ micro AAA 1,5 V (2x)

Výhradní dovozce:
Mercedes Benz Česká republika s.r.o.
Daimlerova 2/2296
149 45 Praha 4 - Chodov